

SCHEDA TECNICA

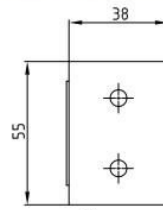

CARDINE A SALDARE ARIETE PER CANCELLINI AD INSTALLAZIONE STANDARD

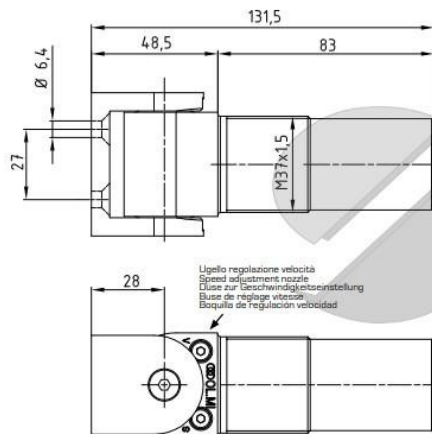

Aluminio
Aluminium

Ligello regolazione velocità
Speed adjustment nozzle
Düse zur Geschwindigkeitsstellung
Buse de réglage vitesse
Boquilla de regulación velocidad

Ligello regolazione scatto finale
Final speed adjustment nozzle
Düse zur Einstellung der Endspurstärke
Buse de réglage déclic final
Boquilla de regulación empuje final

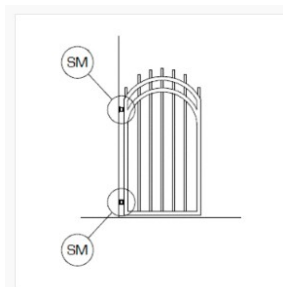

Combinazione Ariete SM – Ariete SM

Per cancellini senza meccanismo di autochiusura.

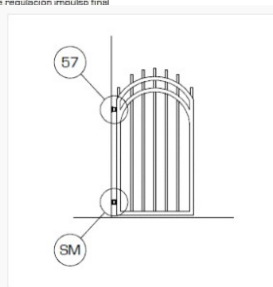

Combinazione Ariete 57 – Ariete SM

Portata massima di 40 kg e distanza massima tra i montanti di 1000 mm.

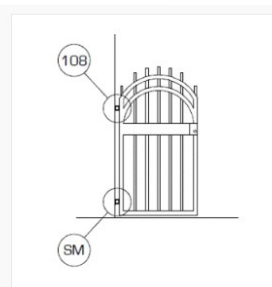

Combinazione Ariete 108 – Ariete SM

Portata massima di 80kg per 1000mm oppure 60 kg per 1200mm.

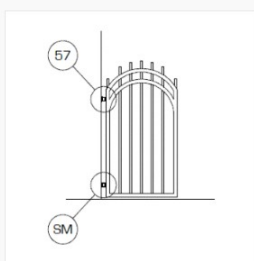

Combinazione Ariete 57 – Ariete SM

Portata massima di 40 kg e distanza massima tra i montanti di 1000 mm.

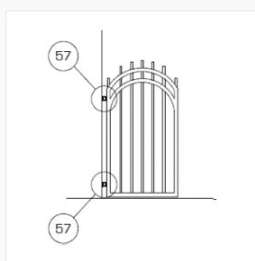

Combinazione Ariete 57 – Ariete 57

Portata massima 80 kg per 1000 mm oppure 60 kg con una larghezza massima di 1200 mm.

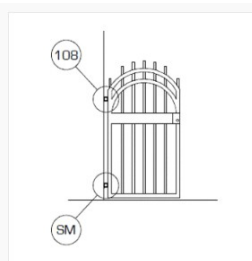

Combinazione Ariete 108 – Ariete SM

Portata massima di 80kg per 1000mm oppure 60 kg per 1200mm.

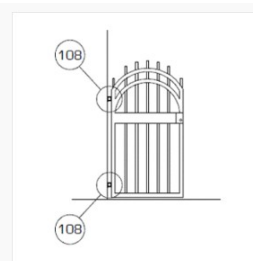

Combinazione Ariete 108 – Ariete 108

Portata massima di 120 kg per 1000mm oppure 80 kg per cancelli con larghezza di 1200mm; per peso del cancello superiore ad 80 kg solo con attacchi e cavallotti a saldare.